

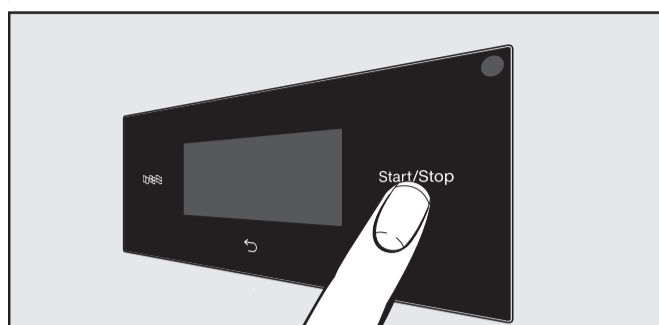





Kosketusnäyttö ja hipaisupainikkeet



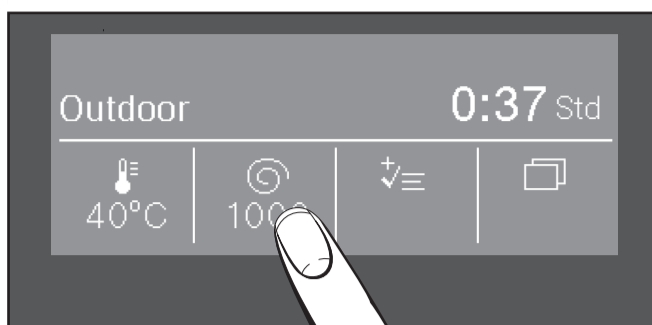



- Kytke virta päälle painamalla ⓪.
- Hipaisupainikkeet , , *Start/Stop* sekä kosketusnäytössä näkyvät painikkeet reagoivat sormen kosketukseen.

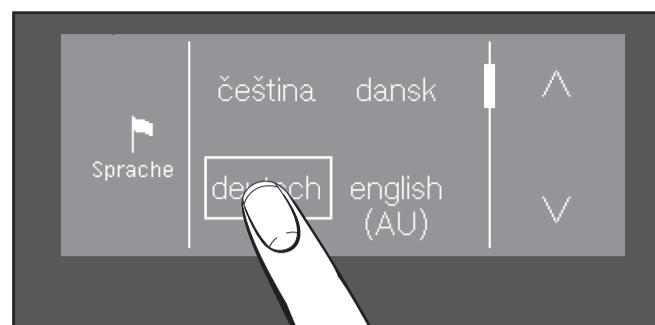

Hipaisupainikkeilla ,  tai  voit muuttaa lämpötilaa, linkousnopeutta tai lisätoimintoja.

1 Kielen valinta



- Kosketa .
- Kosketa  tai , kunnes haluamasi kieli tulee näyttöön.
- Valitse kieli.



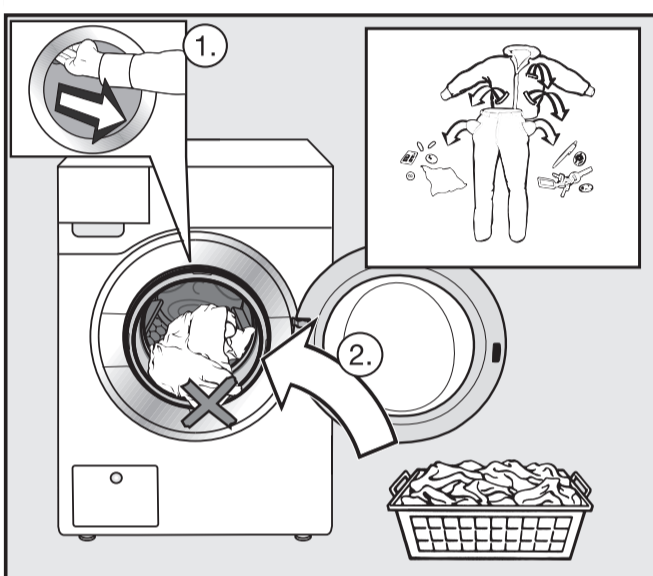

2 Pyykin laittaminen koneeseen

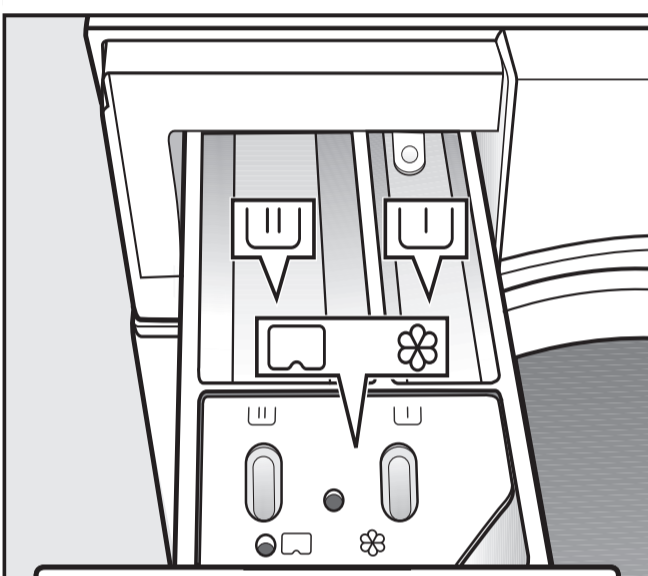

- Avaa luukku.
- Laita värien ja hoito-ohjeiden mukaan lajiteltu pyykki koneeseen.
- Sulje luukku heilauttamalla se kevyesti kiinni. Varo, ettei pyykkiä jää luukun väliin.

3 Pesuaineen annostus



-  Esipesun pesuaine.
-  Varsinaisen pesun pesuaine.
-  /  Huuhtelu- tai viimeistelyaine, nestemäinen tärkki tai Cap.

4 Ohjelman valinta ja käynnistys

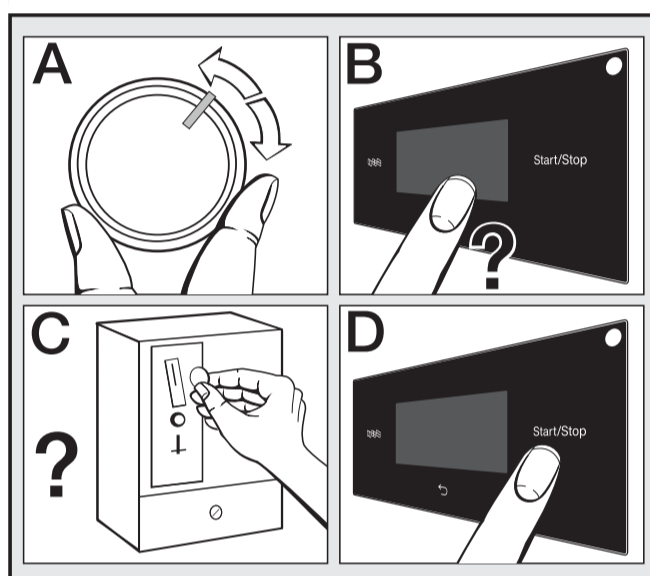

- Valitse ohjelma (A).
- Valitse lämpötila, linkousnopeus ja lisätoiminnot (B).
- Suorita maksu tarvittaessa (C).
- Paina *Start/Stop* (D).

5 Pyykin ottaminen koneesta

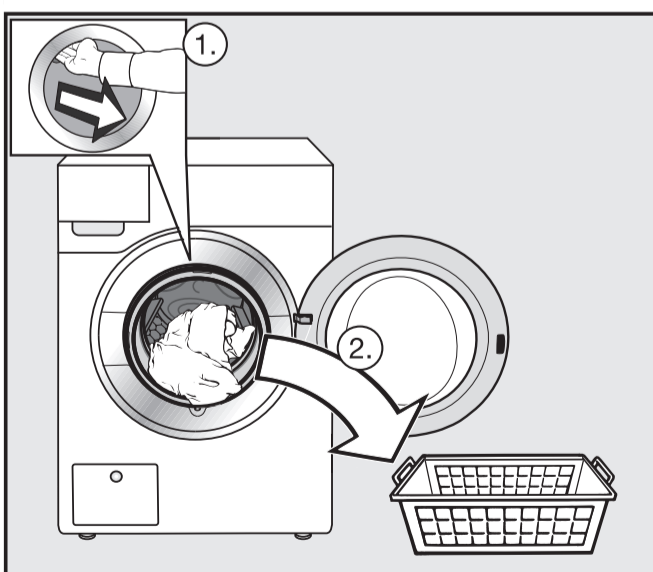

- Näytössä näkyy *Pöyhintä/Seis*.
- Vapauta luukun lukitus painikkeella *Start/Stop*.
 - Avaa luukku ja ota pyykki koneesta.

Luukun avaaminen sähkökatkon aikana

... poistopumpun avulla

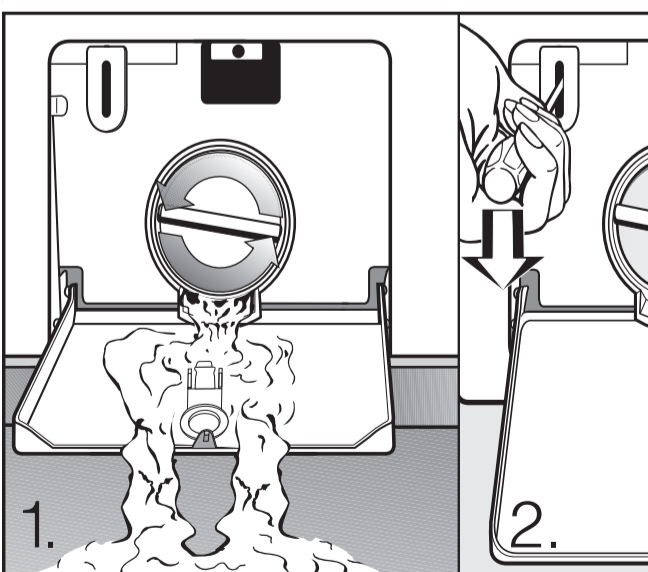







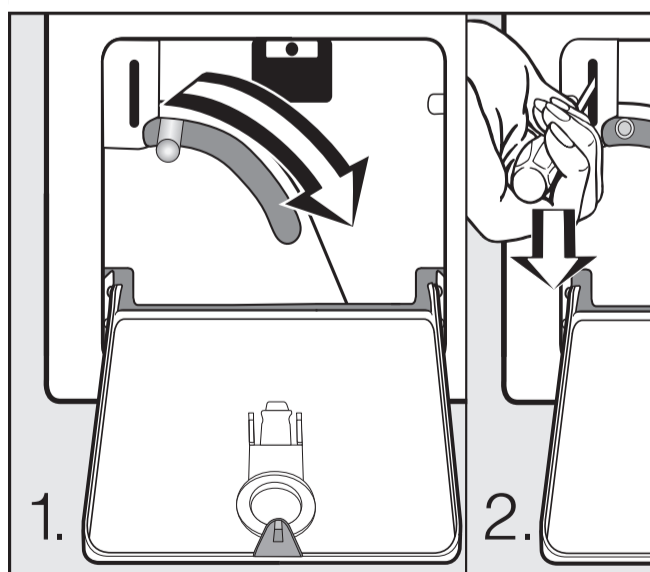

- Avaa poistovesijärjestelmän luukku.
- Valuta vesi ulos koneesta. Varo kuumaa vettä.
- Vapauta luukun lukitus ruuvitaltalla.

Luukun avaaminen sähkökatkon aikana

... poistoventtiilin avulla



- Avaa poistovesijärjestelmän luukku.
- Valuta vesi ulos koneesta.
- Vapauta luukun lukitus ruuvitaltalla.

Ohjelma		Täyttömäärä
 Valko/kirjopyykki 20 °C – 90 °C		enint. 7,0 kg
Pyykin laji	Puuvillasta, pellavasta tai puuvillasekoitteista valmistetut tekstiilit.	
Neuvo	<ul style="list-style-type: none"> – Valitse lämpötila tekstiilin hoito-ohjeen, käytettävän pesuaineen, pyykin likaisuuden ja hygieniavaatimusten mukaan. – Pese tummat tekstiilit erikseen kirjopesuaineella tai nestemäisellä pesuaineella. 	
 Puuvilla Eco  / 		enint. 7,0 kg
Pyykin laji	Normaalilikainen puuvillapyykki.	
Neuvo	– Energian- ja vedenkulutukseltaan optimaalisin vaihtoehto puuvillapyykin pesuun. Ohjelmassa  säävutettava pesulämpötila on alle 60 °C.	
 Pika 30 °C		enint. 3,5 kg
Pyykin laji	Puuvillaiset tekstiilit, jotka ovat olleet käytössä vain lyhyen aikaa tai joissa ei ole juuri lainkaan näkyvää likaa.	
 Siliävät kuidut 30 °C – 40 °C		enint. 3,5 kg
Pyykin laji	Synteettisistä kuiduista valmistetut tekstiilit, sekoitteet tai siliäväksi käsitelty puuvilla.	
Neuvo	– Kun peset helposti rypistyviä tekstiilejä, alenna linkousnopeutta.	
 Hienopyykki 30 °C		enint. 2,5 kg
Pyykin laji	Synteettisistä kuiduista, sekoitteista tai viskoosista valmistetut arat tekstiilit.	
Neuvo	<ul style="list-style-type: none"> – Pese villaa/silkkiä sisältävät tekstiilit villa- tai silkki-ohjelmalla. – Kun peset helposti rypistyviä tekstiilejä, jätä loppulinkous pois. – Käytä hienopesuainetta. 	
Eco 40–60		enint. 7,0 kg
Pyykin laji	Normaalilikainen puuvillapyykki	
Neuvo	<ul style="list-style-type: none"> – Voit pestä yhdellä pesukerralla pyykkierän, joka koostuu sekalaisesta, lämpötiloissa 40 °C ja 60 °C pestäväksi tarkoitetusta puuvillapyykistä. – Tämän ohjelman energian- ja vedenkulutus on optimoitu siten, että se pesee puuvillapyykin mahdollisimman taloudellisesti. 	
Froteepyykki 40 °C – 60 °C		enint. 7,0 kg
Pyykin laji	Froteepyyhkeet ja -kylpytakit.	
Neuvo	– Pese tummat tekstiilit erikseen kirjopesuaineella tai nestemäisellä pesuaineella.	
Paidat 20 °C – 60 °C		enint. 2,5 kg
Pyykin laji	Paidat ja paitapuserot.	
Neuvo	<ul style="list-style-type: none"> – Pese silkkiiset paidat ja paitapuserot ohjelmalla Silkki. – Hyödynnä vain puolet enimmäistäyttömäärästä, jos valitset lisätoiminnon <i>Lämmin sileyty</i>s. 	
Tumma pyykki 30 °C – 60 °C		enint. 3,5 kg
Pyykin laji	Puuvillasta tai puuvillasekoitteista valmistetut tummat vaatteet.	
Neuvo	<ul style="list-style-type: none"> – Käänä tummat vaatteet nurinpäin ennen pesua. – Käytä kirjopesuainetta. 	
Villa kylmä – 30 °C		enint. 2,5 kg
Pyykin laji	Käsinpestäväksi tai konepestäväksi merkitty villa tai villasekoitteet.	
Neuvo	– Käytä villapesuainetta.	

Tähän taulukkoon on koottu vain osa ohjelmista. Katso muiden ohjelmien kuvaukset varsinaisesta käyttöohjeesta.

⚠ Read the original user manual carefully, especially the safety instructions.

Touch display and sensor controls

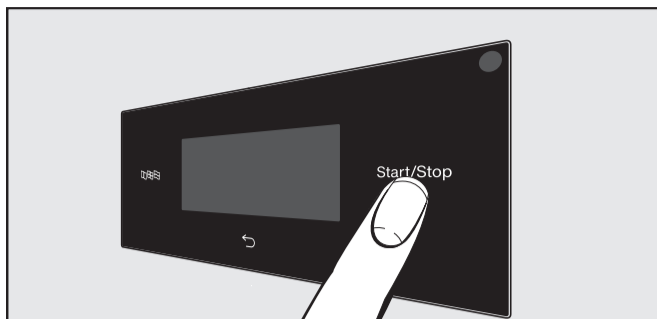

- Switch machine on by pressing **⏻**. The sensor controls **🌡**, **🌀**, **⏴**, **Start/Stop** and the sensor controls in the display respond to finger tip contact.

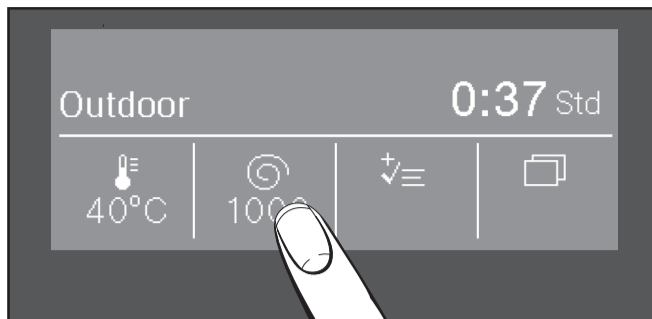

Touching sensors **🌡**, **🌀** tai **⏴** you can change temperature, spin speed or make further choices.

1 Setting the language

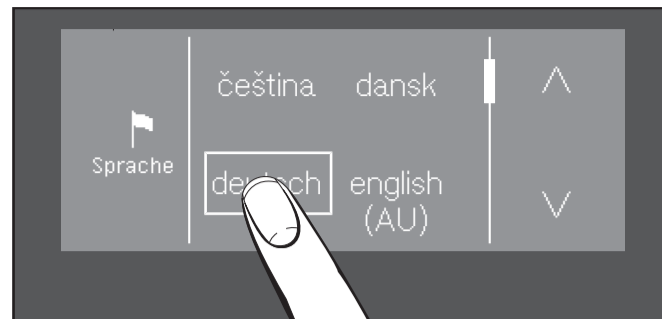

- Touch **🌐**.
- Touch **∨** or **∧**, sensor until the language you want appears in the display.
- Select language.

2 Loading the washing machine



- Open the door.
- Sort the laundry according to colour and the garment care label.
- Shut the door with a gentle swing. Make sure that no items are caught between the door and the seal.

3 Detergent drawer

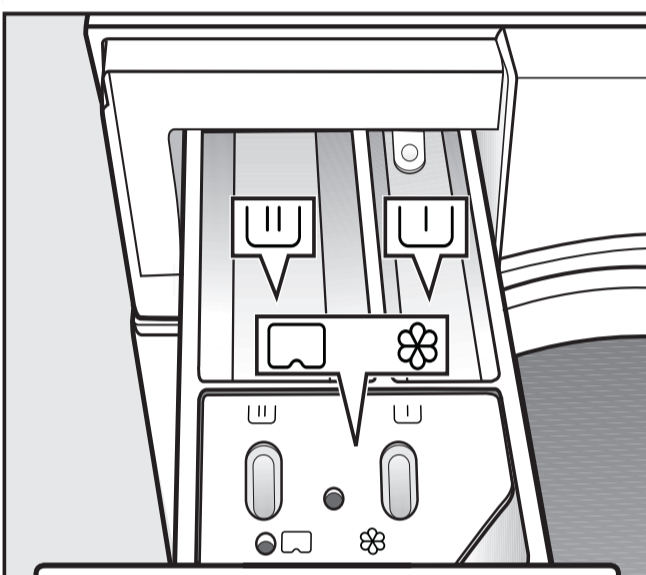

- U** Detergent for pre-wash.
- U** Detergent for main wash.
- 🌸/🗨** Fabric conditioner, liquid starch or capsules.

4 Select and start a programme

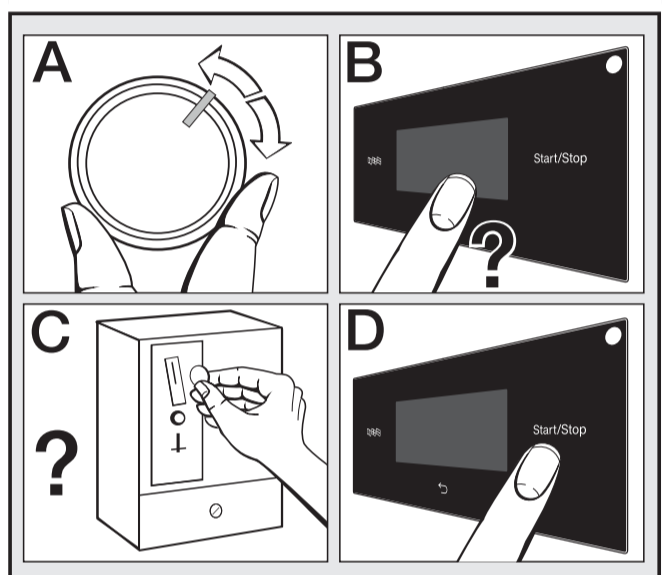

- Select the programme (A).
- Select temperature, spin speed and possible extras (B).
- Make the payment when needed (C).
- Press **Start/Stop** (D).

5 Unloading the drum

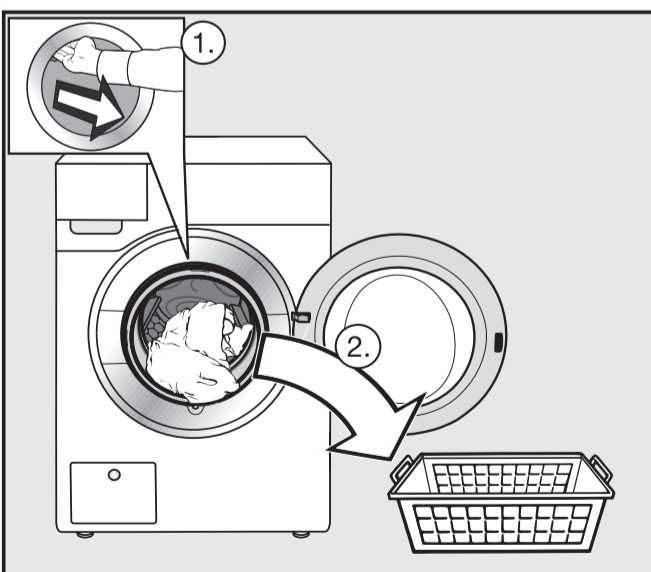

- In display stays *Pöyhintä/Seis* (*anti-crease*).
- Unlock the door by pressing **Start/Stop**.
 - Pull open the door and remove laundry.

Opening the door in the event of a power cut for ... machines with a drain pump

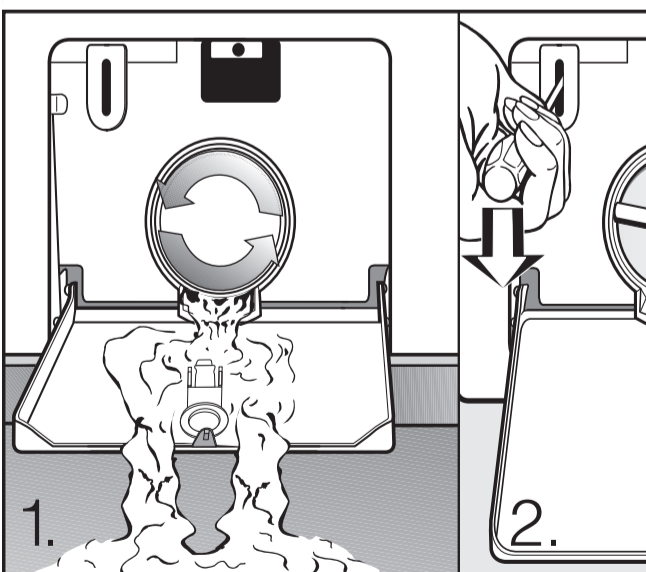

- Open the access panel to the drain system.
- Slowly unscrew the drain filter to let the water out. Be careful with the hot suds.
- Use a screwdriver to unlock the door.

Opening the door in the event of a power cut for ... machines with a drain valve

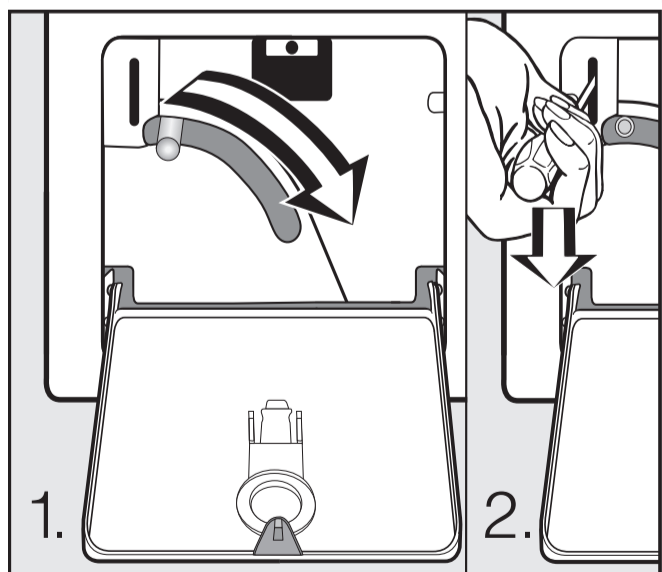

- Open the access panel to the drain system.
- Let the water out from the machine.
- Use a screwdriver to unlock the door.

Cottons 20 °C to 90 °C Max. load 7.0 kg		
Use for	Cotton, linen and mixed fibre textiles	
Tip	<ul style="list-style-type: none"> – Select the temperature according to the instructions on the care label, the detergent, the type of soiling and the hygiene requirements. – For dark coloured fabric, use a colour detergent or liquid detergent. 	
1600 rpm	Extras: Pre-wash	Rinses: 2–5*
Cottons PRO 60 °C Max. load 7.0 kg		
Use for	Mixed fibre textiles (50 % cotton and 50 % polyester)	
Tip	– Extra energy-efficient wash programme for commercial cotton or cotton/synthetic blend textiles with normal levels of soiling, e.g. workwear.	
1400 rpm	Extras: Pre-wash	Rinses: 2
Minimum iron 30 °C to 40 °C Max. load 3.5 kg		
Use for	Synthetic and mixed fibre textiles and easy care cotton	
Tip	– Reduce the spin speed for fabric that creases easily.	
1200 rpm	Extras: Pre-wash , Pre-ironing	Rinses: 2–4*
Delicates 30 °C Max. load 2.5 kg		
Use for	Delicate garments made from synthetic fibre, mixed fibre and viscose	
Tip	– Deselect the spin speed for fabric that creases easily.	
600 rpm	Extras: Pre-wash , Pre-ironing	Rinses: 2
Denim 30 °C to 60 °C Max. load 3.5 kg		
Use for	Denim shirts, blouses, trousers and jackets	
Tip	<ul style="list-style-type: none"> – Wash denim inside-out. – Denim often contains excess dye and may run during the first few washes. Wash light and dark coloured items separately. 	
1000 rpm		Rinses: 3
Woollens Cold to 30 °C Max. load 2.5 kg		
Use for	Machine-washable woollens and woollen blends	
Tip	– Use detergent formulated for woollens.	
1200 rpm		Rinses: 2